

Niederspannung, Außen-/Innenisolatoren, 30 mm

Data Solutions

KATALOGNUMMER

ISOTP30F8M8



ZERTIFIZIERUNGEN



MERKMALE

Halogenfrei

Hohe Ableitstromfestigkeit

Große Stabilität der elektrischen und mechanischen Parameter

Glasfaserverstärkt

UL®-anerkannt in E125470 und eingestuft auf eine dielektrische Belastbarkeit von 1.500 VAC / DC

RoHS-konform

PRODUKTMERKMALE

Artikelnummer: 542030

Material: Stahl; Glasfaserverstärktes Polyamid

Oberfläche: Elektrolytisch verzinkt

Arbeitstemperatur: -40 to 130°C

Dämmungsspannung: 1000; 1500

Entflammbarkeitsklasse: UL® 94V-0

Entspricht: IEC 60695-2-11 (Glühdrahtprüfung 960 °C)

Höhe (H): 30mm

Sechskant-Breite (W): 30mm

Tiefe (D): 34mm

Durchmesser (Ø): 26mm

Gewindegröße 1 (TS1): M8

Gewindelänge (TL): 17mm

Gewindegröße 2 (TS2): M8

Gewindetiefe (TD): 8mm

Statische Last 1 (F1): 6000daN

Statische Last 2 (F2): 3000daN

Stückgewicht: 0.05kg

DIAGRAMME

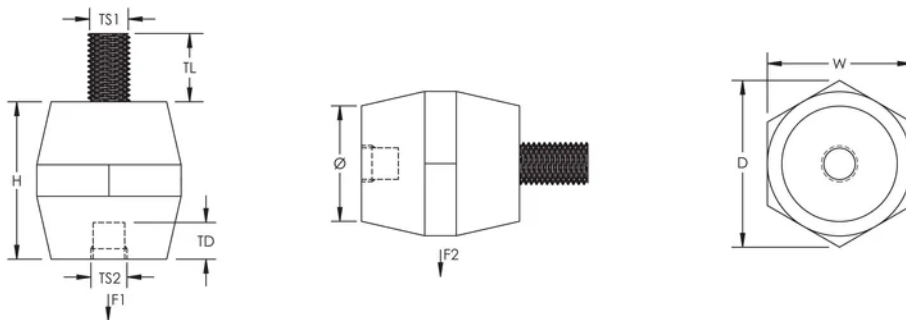

WARNUNG

nVent-Produkte müssen in Übereinstimmung mit den Produktinformationsblättern und dem Schulungsmaterial von nVent installiert und verwendet werden. Informationsblätter sind verfügbar unter www.nVent.com sowie bei Ihrem nVent-Kundendienstvertreter. Unsachgemäße Installation, Missbrauch, Fehlanwendung oder andere Handlungen im Widerspruch zu den Anweisungen und Warnungen von nVent können zu Fehlfunktionen, Anlagenschäden, schwerer Körperverletzung sowie zum Tod führen und/oder haben die Annullierung der Garantie zur Folge.



Unser starkes markenportfolio:

CADDY ERICO HOFFMAN ILSCO SCHROFF TRACHTE

©2026 nVent. Alle Marken und Logos von nVent sind Eigentum der nVent Services GmbH oder ihrer Tochtergesellschaften oder durch sie lizenziert. Alle übrigen Marken sind Eigentum ihrer jeweiligen Inhaber. nVent behält sich das Recht vor, ohne Vorankündigung Änderungen vorzunehmen.

Dieses Dokument ist systemgeneriert.